

INNER BEAUTY FOR OPTIMAL PERFORMANCE

As Millpart Spare Parts our primary goal is to ensure customer satisfaction and provide high quality products.

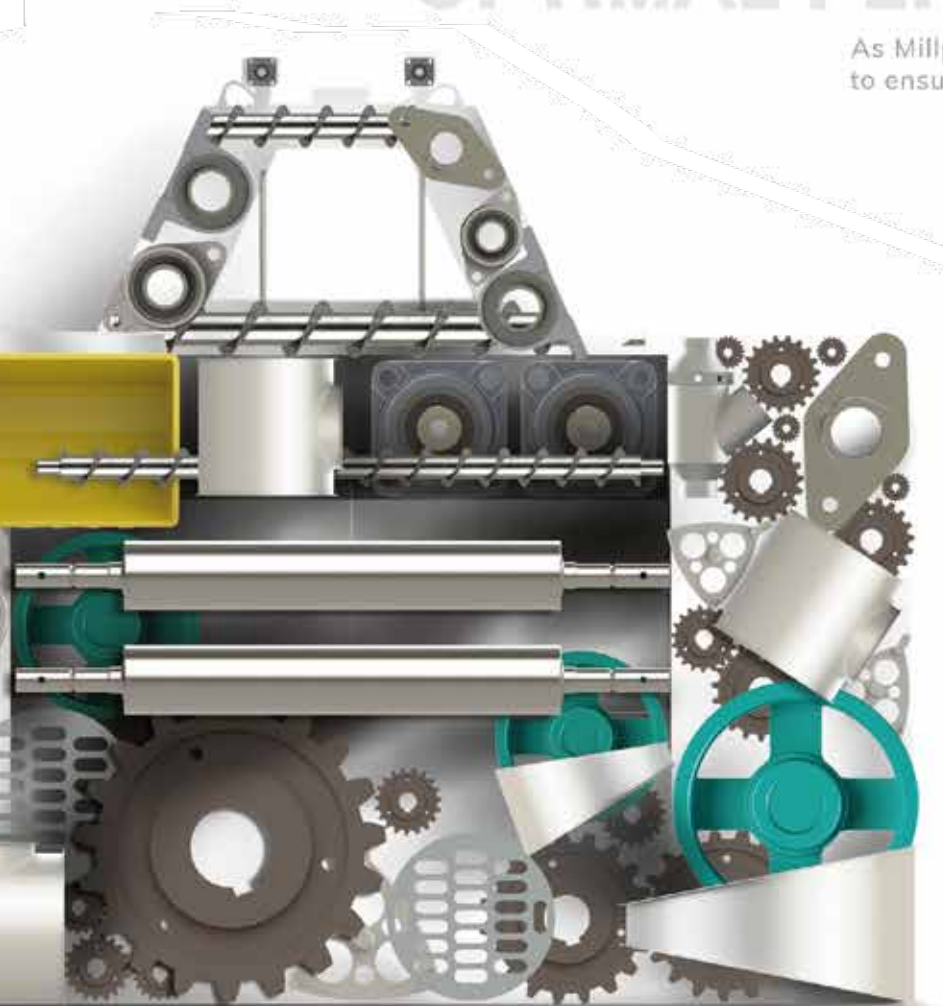

**Millpart
SPARE
PARTS**



Enjoy the unmatched advantages
and find all you need at
www.millpart.co



say hello

to innovative sieve box

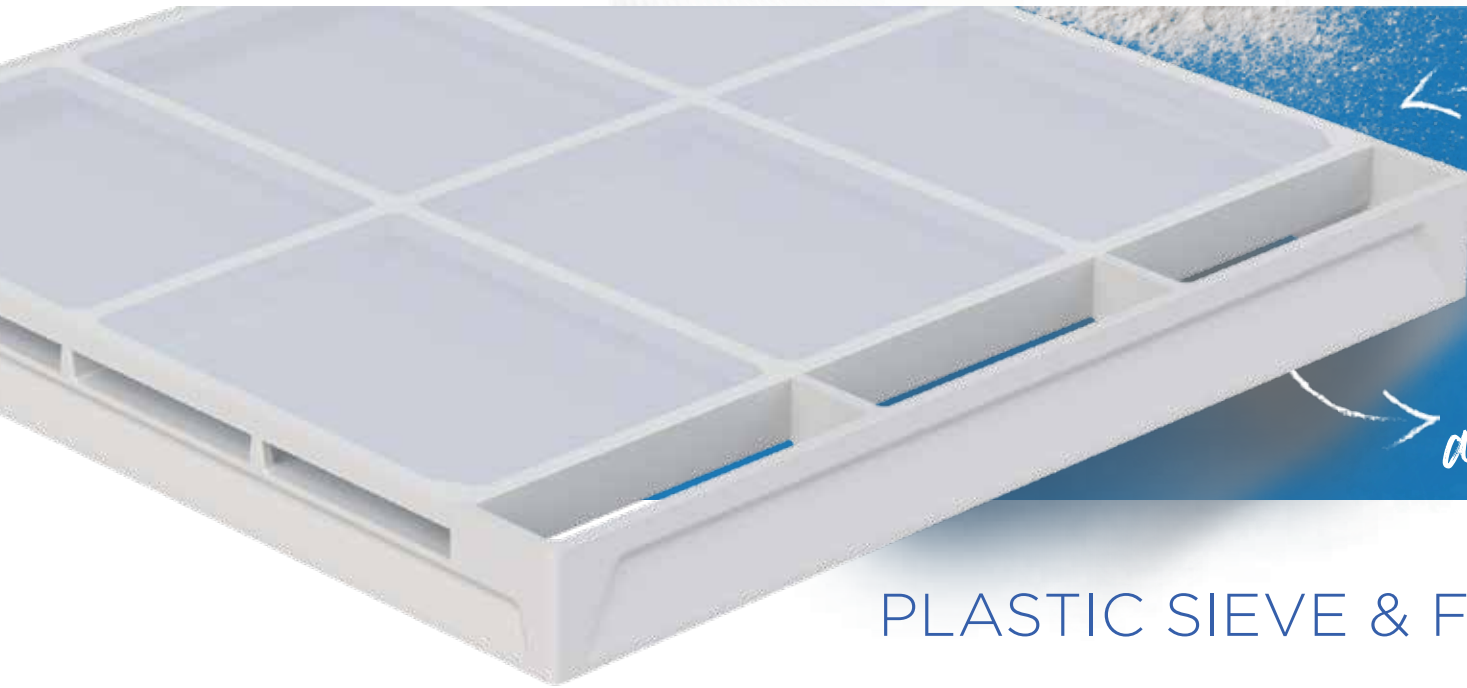

*← durable
oval corners*

→ antibacterial

PLASTIC SIEVE & FRAME

ANTIBACTERIAL

| OVAL CORNERS

| MONOBLOCK PLASTIC



Rolls For Mills

Вальцовые Цилиндры



Roller Mills Gear

Шестерни Межвальцевой Передачи



Pulley Set

Комплект Шкивов



V - Pulley

Шкивы V



Pullet Belts

Поликлиновые Ремни



Adjust Mechanism

Регулировочный Механизм



Brush Mechanism

Щеточный Механизм



Feed Roll

Шестерня Питательного Валка

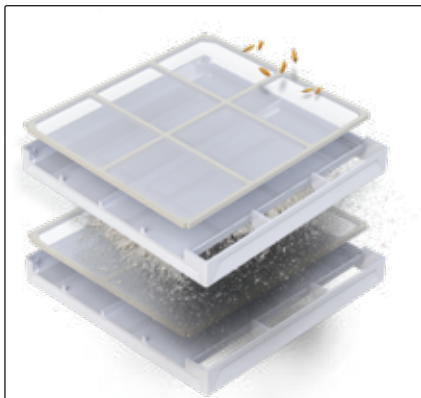

Plastic Sieve Box

Пластиковая Ситовая Рама



Bags

Рукава Рассева



Stud Cleaner

Очиститель Сита



Stud Cleaner Brush

Очиститель Щеточный



Cotton Cleaner

Бельтинговый Очиститель



Adjust Mechanism

Регулировочный Механизм



Adjust Mechanism

Регулировочный Механизм Sefar NYTAL Mesh



Sefar Nytal Mesh

Сито



Aluminyum Frame

Алюминиевая Рама



Prufier Brush

Щетка Очистителя

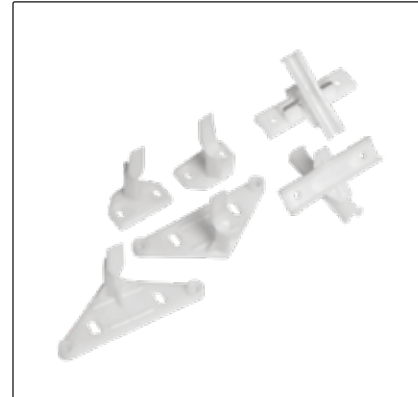

Brush Pistons

Направляющая Деталь Ситовейки



Inlet Glass

Стакан-Приемник Ситовейки и Вентилятора



Bearing Housing

Подшипниковая Опора Вымольной Машины



Liner Cage

Обечайка Вымольной Машины

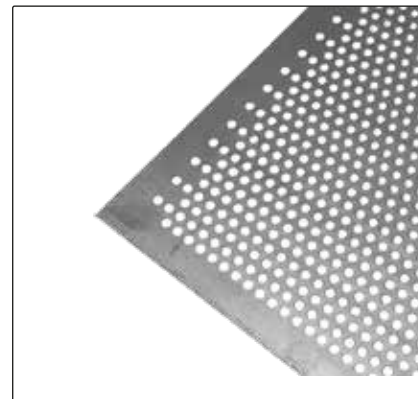

Bran Finisher Sheet

Лист Вымольной Машины



Bran Finisher Wire

Провод Вымольной Машины



Plate Pin

Пальцы Энтолейтора



Our Gasket

Шайба Алюминиевой Диагемы



Detacher Rotor

Ротор Энтолейтора



Trieur Drum Casting

Триер Барабана Литья

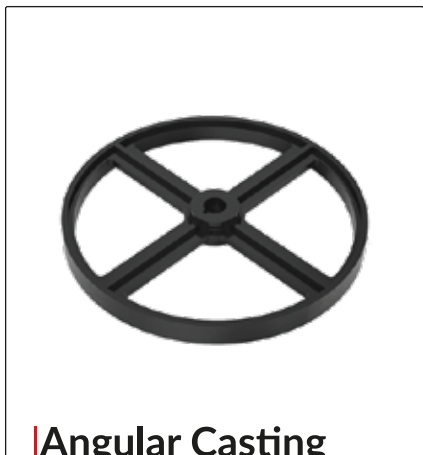

Angular Casting

Угловое Литье Триера



Product Inlet

Приемный Узел



Transmission

Механизм Поворота Лотка Триера

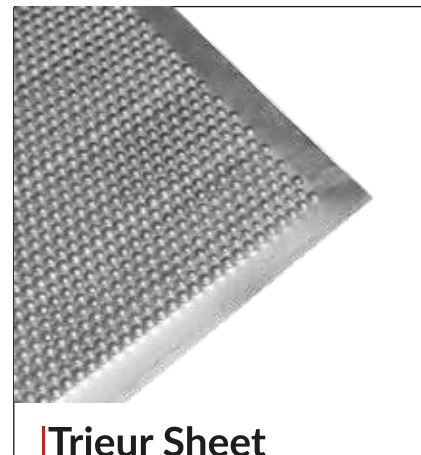

Trieur Sheet

ML-3231

Destoner
Wheat Impact Scourer

Камнеотборник
Обочная Машина



Rubbers

Резины Камнеотборника



Seperator Wire

Проволока Камнеотборника

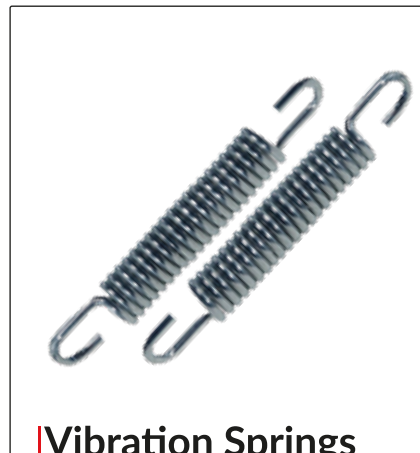

Vibration Springs

Вибропружина



Seperator Gauge

Манометр Камнеотборника



Scourer Casting Set

Литье Ротора Обочной Машины



Hoising Bearing

Подшипниковый Корпус Обочной Машины



Scourer Sheet

Лист Обочной Машины



Scourer Wire

Проволока Обочной Машины

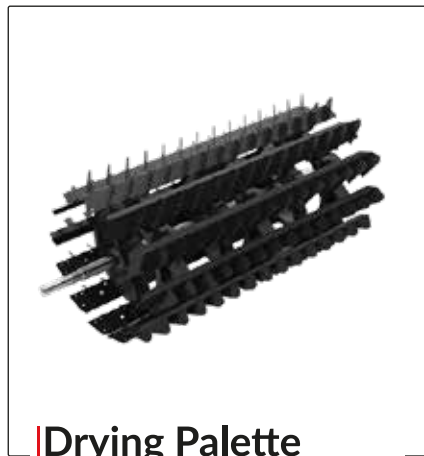

Drying Palette

Сушильный Поддон

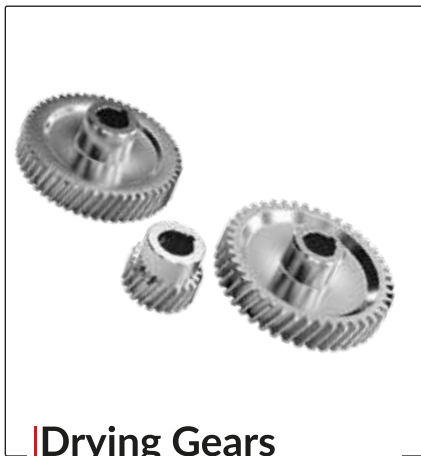

Drying Gears

Шестерни Сушилки



Transmission Housing

Корпус Передачи

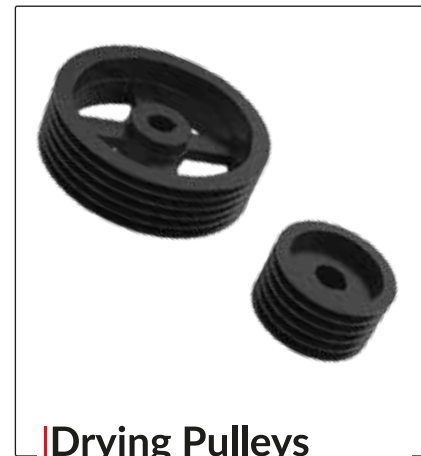

Drying Pulleys

Шкивы для Сушильной Машины

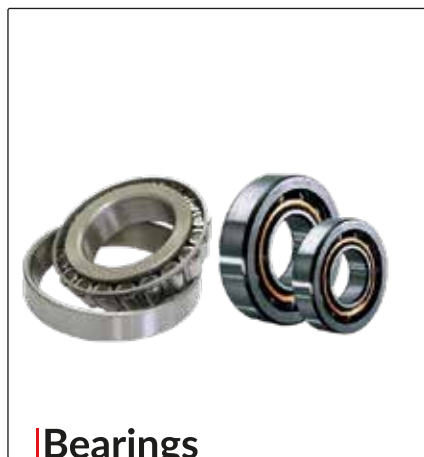

Bearings

Подшипники



Drying Spiral

Спираль для Сушильной Машины

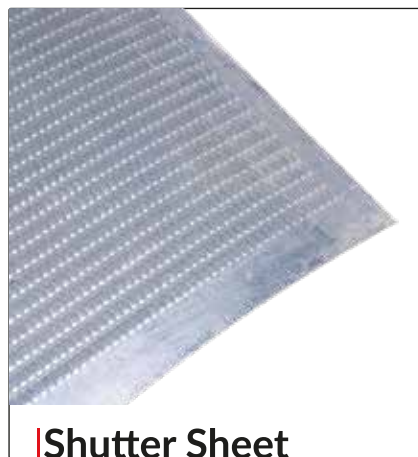

Shutter Sheet

Лист Затвора

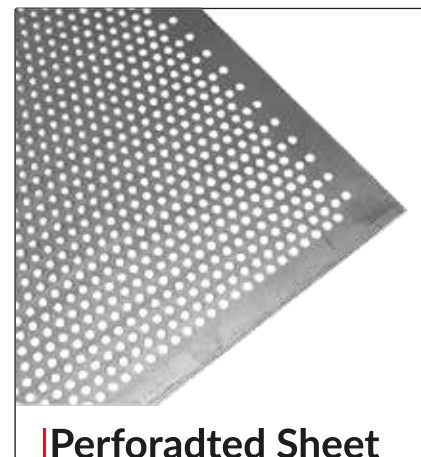

Perforated Sheet

Перфорированный Лист

Air Lock
Flow Balancer

Шлюзовой Затвор
Балансировщик Потока



Air Lock

Шлюзовой Затвор



Chain Coupling

Цепное Соединение



Star Coupling

Звездчатое Соединение



Gear Coupling

Зубчатое Соединение



Chain

Цепь



Coupling Rubber

Соединительная Резина

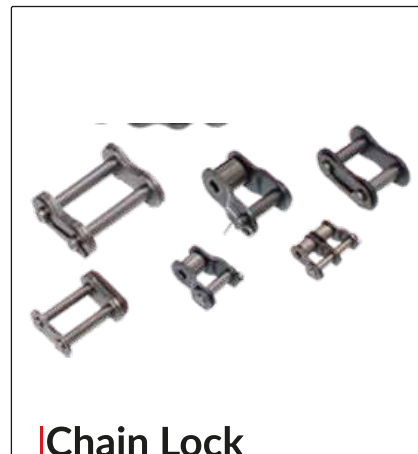

Chain Lock

Замок для Цепи



Elevator Buckets

Ковши Норийные



Elevator Pulley

Шкивы Нории



Elevator Belts

Ремни Норийные



Bearing & Housing

Подшипник и Корпус



Elevator Bolts

Болты Нории



Steel Buckets

Стальные Ковши



Elevator

Нория

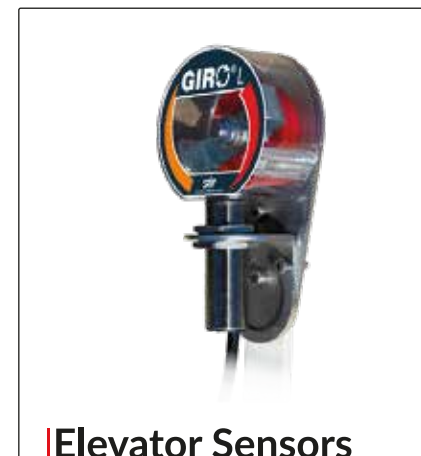

Elevator Sensors

Сенсор Нории



Screw Sheet

Спираль Шнекового Конвейера

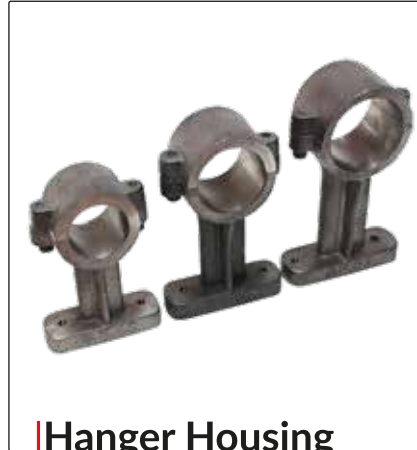

Hanger Housing

Корпус Подвески



Housing (Connector)

Корпус Подвески (модель с регулировкой)



Bearing Wedga

Клинья Корпуса Подвески



Filter Wire

Провод Фильтра



Filter Bag

Мешок Фильтра



Filter Card

Картридж Фильтра



Filter Valve

Клапан Фильтра



Pipe
Труба



Branch Pipe Asymmetric
Асимметричная Ответвительная Труба



Branch Pipe Symmetric
Симметричная Ответвительная Труба



Elbow
Колено



Segment
Сегмент



Inspection (T-Shape)
Т-образная Осмотровая Труба



Inspection - Hinged Cover
Осмотровый Люк с Петлями



Flanged Cone
Фланцевый Конус



Bagging Cone
Конус для Упаковки в Мешки



Flanged Spout
Фланцевый Наконечник



False Air Inlet
Трубопровод для Впуска Ложного Воздуха

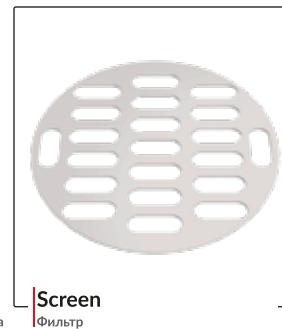

Screen
Фильтр



Tension Ring
Хомуты



Stove Injector
Инжектор Плиты



Weld on Connection Piece
Сварное Соединительное Изделие



Hose Connection
Шланговое Соединение



Pipe

Труба



Branch Pipe Asymmetric

Асимметричная Ответвительная Труба

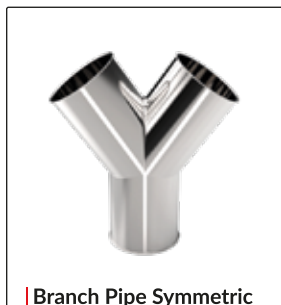

Branch Pipe Symmetric

Симметричная Ответвительная Труба



Elbow

Колено



Segment

Сегмент



Inspection (T-Shape)

Т-образная Осмотровая Труба



Inspection - Hinged Cover

Осмотровый Люк с Петлями



Flanged Cone

Фланцевый Конус



Bagging Cone

Конус для Упаковки в Мешки



Flanged Spout

Фланцевый Наконечник



False Air Inlet

Трубопровод для Впуска Ложного Воздуха

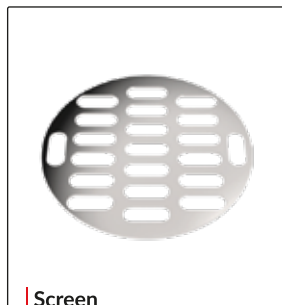

Screen

Фильтр



Tension Ring

Хомуты



Fork Flap

Вилочный Клапан



Weld on Connection Piece

Сварное Соединительное Изделие



Hose Connection

Шланговое Соединение



Stove Injector

Инжектор Плиты



Flour Clamp

Зажим для Муки



Enzyme Meter (5000)
Измеритель Ферментов (5000)



Enzyme Meter (5100)
Измеритель Ферментов (5100)



HE50 Moisture Meter Device
Измеритель Влажности



Moisture Meter Device
Измеритель Влажности (1600)



Ash Furnace
Печь для Зола



Ash Furnace Accessories
Аксессуары Печи для Зола



Circular Shaking
Круговое Встряхивание



Sieve Shaking Machine
Вибросито



Sedimentation Device
Седиментационное Устройство



Gluten Index (2100)
Индекс Глютена (2100)



Sedimentation Accessories
Аксессуары



Analytic Scale
Аналитические Весы



Gluten Washing
Устройство для Промывки Глютена



Gluten Washing (Touch)
Устройство для Промывки (сенсорное)



Dry Gluten Device 25 SS
Устройство для Сушки Глютена 25 SS



Roller Mills Mill
Мельница с Вальцовыми Станами



Roller Mills Mill
Мельница с Вальцовыми Станами



Gluten and Sediment Scale
Весы для Глютена и Седимы

Engines

Sewing Machines

Двигатели

Мешкозашивочная машинки



Motor

Двигатель



Reducer Motor

Редукторный Двигатель



Vibration Motor

Вибромотор



Reducer Motor

Редукторный Двигатель



Fixed Sewing Mach.

Стационарная Мешкозашивочная Машинка



Sewing Machine

Мешкозашивочная машинка



Mobile Sewing Mach.

Переносная Мешкозашивочная Машинка



Polyester Yarn

Полиэстеровая Нить



www.millpart.co

600 Evler Mah. Örnek Sanayi Sitesi 1369.Sok

No:22 Bandırma – Balıkesir - TÜRKİYE

+90 266 721 26 90

info@millpart.co